

TRUCK & BUS WHEEL



ハウメット・システム・ジャパン株式会社製
鍛造アルミホイール



■アルコアホイール仕様一覧表

アルコア品番	サイズ	価格	取付仕様					飾り穴数	質量 (kg/本)	適応バルブ	適応タイヤ									
			H	インセット (mm)	オフセット (mm)	P.C.D. (mm)	ハブ穴径 (mm)					ナット座形状								
663113	17.5x6.00	OPEN	6	-	135	222.25	164	球面座JIS	6	TR543C	215/70R17.5、225/80R17.5、225/90R17.5									
663713	17.5x6.75			-	135						235/60R17.5、215/70R17.5、235/70R17.5、225/80R17.5、225/90R17.5									
763323	19.5x6.00			-	136						9R19.5、225/70R19.5									
764713	19.5x6.75			-	147						9R19.5、225/70R19.5、245/70R19.5									
763353	22.5x7.50			-	162						9R19.5、225/70R19.5、245/70R19.5、265/70R19.5									
873343	22.5x7.50			-	162						10R22.5、11R22.5、11/70R22.5、265/60R22.5、235/70R22.5、255/70R22.5、275/80R22.5、295/80R22.5、285/85R22.5									
873353	22.5x8.25	OPEN	8	-	165	285	221.2	球面座JIS	8	TR544D	11R22.5、12R22.5、11/70R22.5、265/60R22.5、285/60R22.5、255/70R22.5、275/80R22.5、295/80R22.5、285/85R22.5									
768423	19.5x6.75			-	147						275	221.2	平面座ISO φ26	10	70MS-7	9R19.5、225/70R19.5、245/70R19.5、265/70R19.5				
871523	22.5x7.50			-	162						335	281.2				10	70MS-7SE	10R22.5、11R22.5、11/70R22.5、265/60R22.5、235/70R22.5、255/70R22.5、275/80R22.5、295/80R22.5、285/85R22.5		
871523DB	22.5x7.50			-	160								10	70MS-7	11R22.5、12R22.5、11/70R22.5、265/60R22.5、285/60R22.5、255/70R22.5、275/80R22.5、295/80R22.5、285/85R22.5					
881523	22.5x8.25			-	165										10	70MS-7SE	12R22.5、285/60R22.5、305/60R22.5、275/70R22.5、295/70R22.5、275/80R22.5、295/80R22.5、295/80R22.5、315/80R22.5			
881523DB	22.5x8.25			-	168								10	70MS-7SL			11R22.5、12R22.5、11/70R22.5、265/60R22.5、285/60R22.5、255/70R22.5、275/80R22.5、295/80R22.5、285/85R22.5			
896523	22.5x9.00			-	175										10	70MS-7SE	12R22.5、285/60R22.5、305/60R22.5、275/70R22.5、295/70R22.5、275/80R22.5、295/80R22.5、295/80R22.5、315/80R22.5			
878513	22.5x7.50			-	162								10	70MS-7SL			11R22.5、12R22.5、11/70R22.5、265/60R22.5、285/60R22.5、255/70R22.5、275/80R22.5、295/80R22.5、285/85R22.5			
886513	22.5x8.25			-	165										10	70MS-7SE	12R22.5、285/60R22.5、305/60R22.5、275/70R22.5、295/70R22.5、275/80R22.5、295/80R22.5、295/80R22.5、315/80R22.5			
896513	22.5x9.00			-	175								OPEN	10			0	-	335	281.2
663203	17.5x6.00	-	133	335	281.2	平面座ISO φ26	無し	19.9	TR544D	13.8 TR544C 235/70R17.5、245/70R17.5、245/80R17.5										
663823	17.5x6.75	-	137							10					30.8	TR544D				
81U560 ^{#2}	22.5x11.75	0	-								435/45R22.5、455/55R22.5									
81U567 ^{#2}	22.5x11.75	(-28)	-																	
841542	22.5x14.00	(-28)	-																	
353013	16x5.5JG	OPEN	5	-	116.5	203.2	146	球面座JIS	10	TR543CN	185/70R16、185/85R16、195/65R16、195/85R16、205/65R16、205/70R16、205/75R16、205/80R16、205/85R16									
353023				-	115	208	150				12	TR544C	195/65R16、195/70R16、205/65R16、205/70R16、205/85R16、215/75R16、215/85R16、225/75R16、225/85R16							
260003				16x6J	-	128	222.25						164	10	TR544C	195/60R17.5、195/70R17.5、205/60R17.5、205/70R17.5、205/80R17.5				
653013				17.5x5.25	-	120	203.2				146	11.3	TR544C			205/60R17.5、205/70R17.5、215/70R17.5、225/60R17.5				
653023				17.5x5.25	-	127	208				150									
663013				17.5x6.00	-	127	203.2				146									

※1. ボルト穴φ32mmのホイールの装着には専用のスリープナットが必要です。 ※2. 81U560は鏡面仕上げなし、81U567は片側クリーンバフ仕上げ。 *L値をご確認ください
■装着には、アルミホイール用ナットとアルミホイール用ハブボルトへの交換が必要です。

■小型ホイール専用ナットセット

小型トラックバス用ホイールの専用ナットセットです。現車のボルトをそのまま使用し、簡単に安全に装着出来ます。

アルコア品番	サイズ	穴数	セット内容 ナット詳細
SS18	M18	5	フロント左右 各5個 リアインナー/アウター 左右 各5個
SS19	M19		
SS20	M20		
SS20(6H)	M20	6	フロント左右 各6個 リアインナー/アウター 左右 各6個

※2面幅フロント・リアアウター41mm/リアインナー21mm

■小型ホイール適用車

アルコア品番	サイズ	適用車種
353013	16x5.5JG	エルフ、アトラス、コンドル、タイタン
353023		キャンター、ローザ
260003	16x6J	エルフ、キャンター、コンドル、タイタン
653013	17.5x5.25	シビリアン、コースターR、リエッセ、ダイナ、デュトロ、トヨエース
653023		キャンター、ローザ
663013	17.5x6.00	コースター、リエッセII

TAN-EI-SYA 株式会社TAN-EI-SYA製鍛造アルミホイール

鍛造製法で造られたTAN-EI-SYAオリジナル鍛造アルミホイールです。

■TAN-EI-SYA製鍛造アルミホイール仕様一覧表

TAN-EI-SYA 品番	サイズ	価格	取付仕様					飾り穴数	質量 (kg/本)	適応バルブ	適応タイヤ			
			H	オフセット (mm)	P.C.D. (mm)	ナット座形状	ナット座形状							
TWS-TB001	17.5x6.00	OPEN	6	135	222.25	球面JIS	6	13.5	PVR124	215/70R17.5、225/80R17.5				
TWS-TB003	22.5x7.50			162	285					球面JIS	8	25.0	PVR124	10R22.5、11R22.5、11/70R22.5、265/60R22.5、275/70R22.5、275/80R22.5
TWS-NTB010	19.5x6.75	OPEN	8	147	275	平面座φ26	8	16.8	PVR-209ST	245/70R19.5、265/70R19.5、9R19.5、225/70R19.5				
TWS-NTB011	22.5x7.50			162	335					平面座φ26	10	23.3	PVR-209ST	265/60R22.5、255/70R22.5、235/70R22.5、255/80R22.5、10R22.5、11R22.5、275/80R22.5、11/70R22.5、285/85R22.5
TWS-NTB012	22.5x8.25			165	335					平面座φ26	10	25.0	PVR-209ST	285/60R22.5、255/70R22.5、265/60R22.5、275/70R22.5、295/70R22.5、275/80R22.5、255/80R22.5、11R22.5、12R22.5、295/80R22.5、285/85R22.5

■装着には、アルミホイール用ナットとアルミホイール用ハブボルトへの交換が必要です。



22.5x7.50-162 8H(JIS)

エアバルブ

チューブレス用エアバルブ

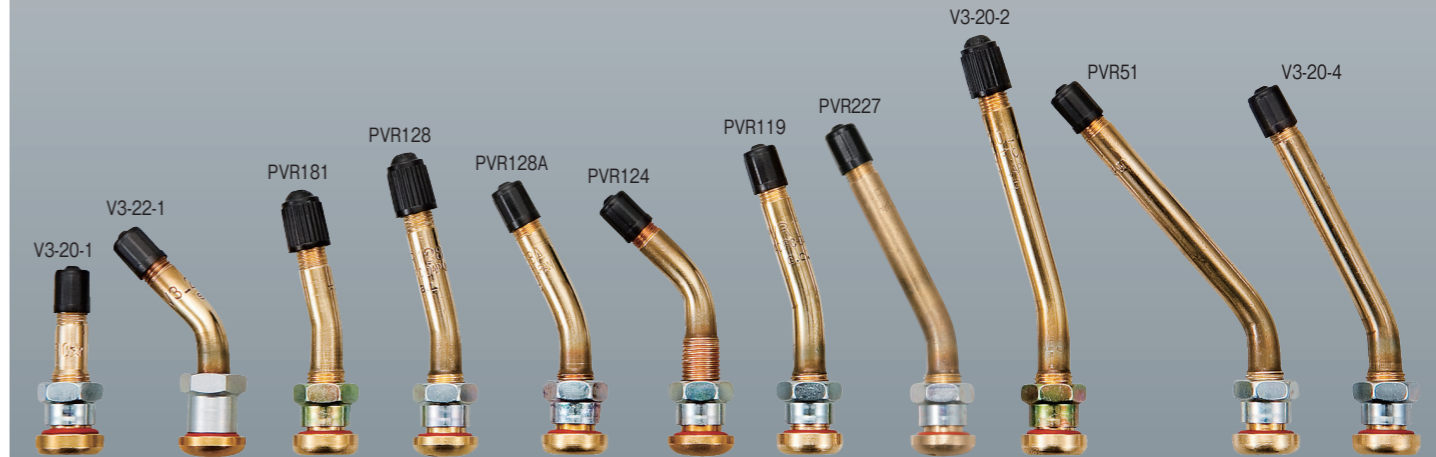

メッキバルブ

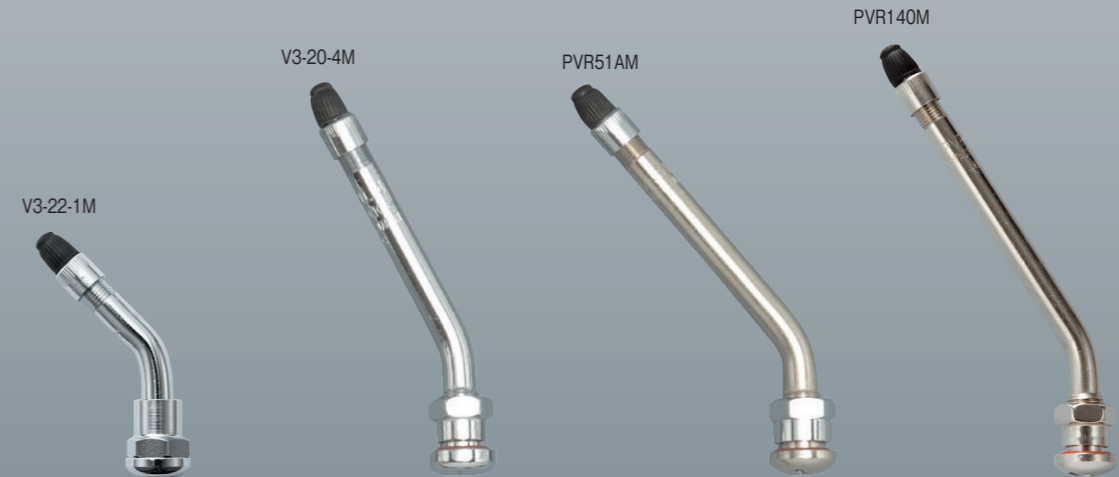

■エアバルブ価格表

商品コード	品番	税込価格 (税抜価格) (本)	θ(曲げ角度)	a(mm)	L(mm)
33395	V3-20-1	¥1,650 (¥1,500)	-	50	-
33478	V3-22-1		45°	30	28
33185	PVR181		12°30'	30	34
33890	PVR128		15°	30	44
33891	PVR128A		27°	30	44
33511	PVR124		45°	39	37
33398	PVR119		17°30'	34	47
33874	PVR227		27°	25	52.5
33409	V3-20-2		17°30'	34	69
33397	PVR51		40°	30	79
33096	V3-20-4	27°	30	69	

◆製造メーカー：太平洋工業株式会社

※バルブナットは、12.7N・m±1.4N・mで締め付けてください。

★カタログ掲載製品は、予告なく仕様および価格を変更することがございますのでご了承ください。

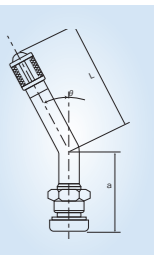

センターキャップ



■大型トラック・バス用クロームメッキタイプ (ブラケット付)

商品コード	品名	税込価格 (税抜価格) (個)	対応車両
31254	LCF-107 10H フロント	¥14,300 (¥13,000)	ISO
31255	LCR-107 10H リヤ	¥18,700 (¥17,000)	ISO
31256	LCF-100 8H フロント	¥11,000 (¥10,000)	JIS-ISO
31257	LCR-110 8H リヤ	¥14,300 (¥13,000)	JIS-ISO

●車両により付属するブラケットが異なります。発注時車検証の年式、型式をご連絡ください。
 ※アルミホイール用に製作してあるためスチールに装着の場合は隙間が生じる場合があります。
 ※詳細はお問い合わせください。
 ◆製造メーカー：株式会社高野自動車用品製作所

関連用品

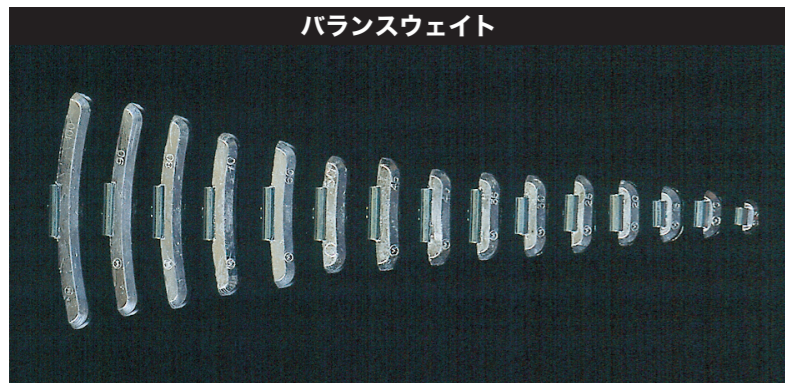

バランスウェイト

◆製造メーカー：株式会社マルエム

■バランスウェイト (TB 用) 価格表

●スチール チューブレス用				●アルミ用 (貼付タイプ)			
商品コード	質量 (g)	入数 (コ/箱)	価格	商品コード	質量 (g)	入数 (コ/箱)	価格
33431	50	10	OPEN	33290	25	15	OPEN
33432	100			33291	50	10	
33433	150			33292	100	7	
33434	200			33293	150	6	
33435	250			33294	200	5	
33436	300						



サービス用インナーナット (ロングインナーナット)

■専用ナット価格表 (JIS 規格専用)

●サービス用インナーナット (ロングインナーナット)			
商品コード	規格	税込価格 (税抜価格) (本)	備考
33093	R	¥1,320	アルミ→スチール 履き替え用 (全長80mm)
33094	L	¥1,200	

※アルミホイールからスチールホイールへ履き替える場合、ボルト交換の必要がなくなります。



エクステンションバルブ

■専用パーツ価格表

商品コード	品名	税込価格 (税抜価格) (本)	備考
33098	エクステンションバルブ 110mm	¥1,540 (¥1,400)	金属製
33099	エクステンションバルブ 160mm	¥2,200 (¥2,000)	

※エクステンションバルブは装着した状態で走行しないでください。
 ◆製造メーカー：太平洋工業株式会社

⚠ エアー充填時の注意事項とリム腐食の注意点

- 空気充填時には**乾燥した空気**を充填してください。またリム組み時にタイヤ内に**水分**が入らないよう注意してください。**水分**が原因となって腐食しリムの亀裂を誘発させることがあります。コンプレッサーに**エアードライヤー**を取り付けることをおすすめします。
- リム部が腐食した場合は、ホイールの早期交換をお願いします。

■リム腐食事例写真



■亀裂部貫通写真



ホイール使用上のご注意

安全走行のポイント

- ⚠警告 ●大型車のハブボルト、ナット及び締め付けトルク等の日常点検と定期点検を確実にし、脱輪事故を防止してください。
- ⚠警告 ●日常点検、定期点検 (3ヶ月、12ヶ月) 時には、リム、ディスク、サイドリングに**亀裂や著しい腐食、磨耗、変形**がないかを点検してください。亀裂や著しい腐食や変形したものは新しいものと交換してください。これら亀裂や変形したホイールは誤って使用されないように識別表示し、廃棄してください。
- ⚠警告 ●新品装着後やタイヤの位置交換後は、**50~100km走行を目安に**、指定トルクでナットの**増し締め**を行ってください。
- ⚠注意 ●**過積載や片荷等**は、タイヤ損傷の原因になったりタイヤの寿命を短くするばかりでなく、**ホイールの故障の原因**になりますので、このような使用は避けてください。
- ⚠警告 ●**タイヤバーストやパンク**、規定外空気圧にしたまま走行するとホイールやハブボルトに**過大な力**がかかり、**変形や亀裂に至る**可能性があるため、必ず点検するようにしてください。
- ⚠警告 ●**急発進、急加速、急旋回および急制動**はタイヤホイールを早く**傷める**だけでなく、**危険**ですので避けてください。
- ⚠警告 ●走行中に異常な振動や音を感じたら、速やかに安全な場所に停車し、**ナット、ハブボルトの緩みやホイールの変形、タイヤの状態**を点検し、必要な措置をとってください。
- ⚠注意 ●道路の**縁石等へ乗り上げや接触させたりすることは**、タイヤのサイド部やホイールのフランジ部を**傷つける**恐れがあるので避けてください。
●タイヤチェーンを使用する場合は、チェーン止め金具がホイールに当たり、リムフランジ等を傷つけることがありますので、取り付け時に注意してください。

手入れ、保管

- ホイールに**塩分や土が付着すると腐食しやすい**ので、海辺や雪路、悪路等を走行した後は**よく水洗い**した後、柔らかい布等で水滴を拭きとってください。特に**融雪剤**を使用している寒冷地は、**こまめに水洗い**することをおすすめいたします。
- 洗車機の使用、高圧洗浄、スチーム洗浄の場合、ホイールに傷がついたり、変色したりすることがあるので、お手入れはなるべく手作業で行ってください。また粗い磨き砂の入った工業用洗剤や金タワシ、金ブラシ、不織布 (台所用スポンジ) はホイールを傷つけることがありますので避けてください。特にメッキホイールに、**塩素系および苛性ソーダ系の洗剤、あるいはフッ素系のワックス**を使用しますと、メッキ表面が変色したり、**錆**の原因になることがありますので、避けてください。
- ⚠注意 ●**飾り穴周辺部**を手で洗浄する場合は、飾り穴のコーナーで手を傷つける可能性がありますので、**手袋を着用**するようにしてください。
- メッキホイールは、水洗い後、表面の水分を拭き取り、メッキ専用ワックスを使い、ワックス掛けをしていただくことをおすすめいたします。
- ⚠警告 ●**車両ハブとの取り付け面や合わせ面、ナット座への追加塗装**は、塗膜が厚くなって**ナットが緩む原因**となりますので、絶対に行わないでください。
- 保管する時はきれいに洗浄し、乾燥後直射日光や湿気、油類等を避けてください。
- 冬季、融雪剤が散布された地域を走行した車両は、春先、冬タイヤから夏タイヤへ交換する際、車両ハブからホイールが外れにくいことがあり、特にISO方式のアルミホイールにこの傾向がみられます。
これは融雪剤の影響によりハブはめ合い部が発錆し、ハブとアルミホイールが固着するからです。ハブが固着し、外れない場合はハブプラーの使用をおすすめします。
ホイール取付時は、ハブ穴側面に錆びがないかを点検し、有る場合はサンドペーパー等を使用して清掃してください。
清掃後、ハブ穴側面にグリース等を薄く塗布し、防錆処置してください。
- メッキホイール、塗装ホイール共に、ディスク、リムの表面、裏面の錆については保証の対象外となります。

その他の注意

- ⚠警告 ●**変形や亀裂**を生じたホイールの使用及び**修理加工は絶対に行わないでください**。**不適切な修理加工**はホイールに目に見えないひずみが発生したり、**強度が低下して大変危険**です。

JISタイプチェーン (普通鋼・はしご型) 軽・小・中型トラック・バス用 (4×5・5×6・6×7・7×8)

商品コード	品番 (チェーン呼び)	形状	税込価格(税抜価格) (ペア)	適合タイヤサイズ(参考)			クロス 駒数	サイド 駒数	質量 (kg/本)	入数 (ヶ/箱)	適用 クロス	チェーンバンド		
				小型トラック ラジアル	小型トラック ラジアル 60 65 70 75	小型トラック チュープレス用 80 85他						スプリング	ゴム	
CA004	45170	S	¥13,530(¥12,300)	500-12LT		145R12LT 145R95R10LT	7	10	43	4.3	1	5-7	R10	小
CC015	56170	S	¥18,370(¥16,700)	5.60-13 6.45-13 6.15-14 5.00-13LT 5.50-13LT	175/60R13.5	155R13 155R13LT 155R14	7	10	42	7.0	1	6-7	R12	中
CC043	56180	S	¥19,580(¥17,800)	600-13LT		165R13LT 165R14LT 155/95R13LT	8	10	42	7.3	1	6-8	R10~ R12	中
CC026※ CC044	56190	S	¥21,010(¥19,100)		185/65R15LT 175/75R15LT	165/95R13LT 175R14LT	9	10	42	8.0	1	6-9	R12	中
CC028※ CC045	56191	S	¥22,990(¥20,900)	D78-14 6.00R15LT	205/60R15.5LT 195/70R15LT	175/95R14LT	9	11	46	8.7	1	6-9	R14	中
CC031	56100	S	¥21,450(¥19,500)		205/60R14.5LT	185R14LT	10	10	42	9.0	1	6-10	R12	中
CC046	56101	S	¥23,210(¥21,100)	6.00-16LT 6.50-15LT	215/60R15.5LT 215/65R15LT	195R15LT	10	11	46	8.8	1	6-10	R13~ R14	中
CD317	67171	S	¥25,080(¥22,800)	6.00-14LT 6.50-14LT 6.00R15LT	175/70R15.5LT	165R15LT 175/80R15LT 175/85R15LT 175/95R14LT	7	11	47	11.5	1	7-7	R14	中~大
CD318	67172	S	¥27,720(¥25,200)	6.50R15LT 6.00R16LT			7	12	50	12.5	1		R14~ R16	大
CD321	67180	S	¥26,620(¥24,200)		185/65R16LT 185/65R15LT 175/75R15LT 185/75R15LT 195/75R14LT 185/70R15.5LT 205/60R14.5LT 195/65R15LT	185R14LT 175R14LT	8	10	42	11.0	1	7-8	R12~ R14	中~大
CD322	67380	T	¥49,060(¥44,600)				20	42	43	19.5	1			
CD323	67181	S	¥29,040(¥26,400)		205/60R15.5LT 195/60R17.5LT 215/65R15LT 205/65R16LT 205/65R15LT 195/65R16LT 195/70R15LT 195/70R15.5LT 195/70R16LT 195/70R17.5LT	195R15LT 195R14LT 195/80R15LT 185/80R15LT 185/80R15.5LT 185/85R15LT 195/85R14LT	8	11	46	12.0	1	7-8	R14	大
CD324	67381	T	¥52,910(¥48,100)		185/70R16LT 175/70R17.5LT 185/70R16LT 195/75R16LT		22	46	47	21.7	1			
CD325	67182	S	¥29,260(¥26,600)		205R15LT 195R16LT 195/80R16LT 195/80R17.5LT 205/80R15LT 185/85R16LT 195/85R16LT 195/85R15LT		8	12	50	13.2	1	7-8	R14~ R16	大
CD327	67382	T	¥54,230(¥49,300)	7.00R15LT 6.50R16LT	215/70R15LT 195/70R17.5LT		24	50	51	24.2	1			
CD345	67190	S	¥29,150(¥26,500)		205/65R15LT 215/60R15.5LT		9	10	42	11.7	1	7-9	R14	大
CD328	67191	S	¥29,260(¥26,600)		205/60R17.5LT 215/60R17.5LT 215/65R15LT 205/70R15LT 215/70R15LT 205/70R16LT 205/75R16LT		9	11	46	12.6	1	7-9	R16	大
CD330	67192	S	¥30,910(¥28,100)	28x9-15 7.00R16LT 7.50R15LT	225/60R17.5LT 225/65R16LT 205/70R17.5LT 215/70R17.5LT 225/70R16LT 215/75R15LT 215/75R16LT 225/75R16LT	205R16LT 215R15LT 215R16LT 215/80R15LT 215/80R16LT 205/80R17.5LT 205/80R16LT 205/85R16LT 215/85R16LT	9	12	51	14.0	1	7-9	R16	大
CD331	67392	T	¥55,770(¥50,700)				24	51	52	25.3	1			
CD332	67193	S	¥32,890(¥29,900)		235/60R17.5LT 225/70R17.5LT 225/70R17.5LT 235/75R16LT	225/80R17.5 225/80R16LT 215/80R17.5LT 225/85R16LT 235/85R16LT	9	13	56	15.0	1	7-9	R16	大
CD333	67393	T	¥60,500(¥55,000)				26	56	58	27.2	1			
CD338	67103	S	¥36,410(¥33,100)	スタッドレス対応		スタッドレス対応: 225/80R17.5LT 225/85R16LT 235/85R16LT	10	13	54	15.4	1	7-10	R16	大
CD339	67303	T	¥64,900(¥59,000)	7.50R16LT			26	54	56	28.5	1			
CE001	78170	S	¥41,250(¥37,500)	7.50R16LT 7.50R15LT			7	10	43	17.0	1	8-7	R18	大
CE002	78370	T	¥76,340(¥69,400)				20	42	43	30.5	1			
CE003	78180	S	¥44,990(¥40,900)		235/70R17.5	225/80R17.5LT	8	10	43	17.2	1	8-8	R16	大
CE004	78380	T	¥86,130(¥78,300)				20	43	44	31.2	1			
CE005	78181	S	¥45,760(¥41,600)	8.25R16LT 7.50R18 7.00-20 8.25-15	225/70R19.5 245/70R19.5(Sのみ)	225/90R17.5LT 245/80R17.5LT	8	11	48	19.7	1	8-8	R17~ R18	大~ 特大
CE006	78381	T	¥88,440(¥80,400)				22	48	49	37.2	1/2			
CE007	78182	S	¥54,230(¥49,300)			9R19.5	8	12	50	23.0	1	8-8	R17~ R18	大~ 特大
CE008	78382	T	¥98,120(¥89,200)	7.50R20			24	50	51	41.0	1/2			

※段ボール箱入りです。

★タイヤは同一サイズでもメーカー、形状、ホイールの大きさによって異なる場合があります。走行前に予め取り付けてみてタイヤに合っている事を確認してください。
★カタログ掲載製品は、予告なく仕様および価格を変更することがございますのでご了承ください。

JISタイプチェーン (普通鋼・はしご型) 大型トラック・バス用 (8×9・9×10)

商品コード	品番 (チェーン呼び)	形状	税込価格(税抜価格) (ペア)	適合タイヤサイズ(参考)			クロス 駒数	サイド 駒数	質量 (kg/本)	入数 (ヶ/箱)	適用 クロス	チェーンバンド		
				大型トラック ラジアル	大型トラック ラジアル チュープレス 60 70	大型トラック ラジアル チュープレス 80 90他						スプリング	ゴム	
CF002	89181	S	¥61,490(¥55,900)	8.25R16LT 7.50R18LT	225/70R19.5 245/70R19.5(Sのみ)	225/90R17.5LT	8	11	46	25.4	1	9-8	R17~ R20	大~ 特大
CF003	89381	T	¥111,100(¥101,000)					22	46	47	46.0	1/2		
CF017	89191	S	¥61,490(¥55,900)		265/70R19.5		9	11	46	26.7	1	9-9	R20	特大
CF004	89182	S	¥60,390(¥54,900)				8	12	50	28.1	1	9-8	R17~ R20	特大~ 超特大
CF005	89382	T	¥110,110(¥100,100)	7.50R20	225/70R22.5 235/70R22.5	9R19.5		24	50	52	50.1	1/2		
CF006	89183	S	¥66,110(¥60,100)				8	13	56	30.7	1	9-8	R20	特大~ 超特大
CF007	89383	T	¥120,670(¥109,700)					26	56	57	55.5	1/2		
CF019	89192	S	¥62,480(¥56,800)		265/60R22.5 265/70R22.5		9	12	52	29.1	1	9-9	R20	超特大
CF020	89392	T	¥123,640(¥112,400)					24	52	53	56.0	1/2		
CF008	89193	S	¥69,300(¥63,000)				9	13	56	32.4	1	9-9	R20~ R23	特大~ 超特大
CF009	89393	T	¥127,490(¥115,900)	9.00R20	285/70R19.5 11/70R22.5 275/70R22.5 285/60R22.5	10R22.5		26	56	57	58.8	1/2		
CF010	89194	S	¥73,810(¥67,100)				9	14	60	34.3	1	9-9	R23	超特大
CF011	89394	T	¥136,180(¥123,800)	10.00R20 11.1R20	295/70R22.5	11R22.5 285/85R22.5 275/80R22.5 255/80R22.5		28	60	62	62.6	1/2		
CF015	89104	S	¥90,420(¥82,200)				10	14	60	35.9	1	9-10	R23	超特大
CF025	89304	T	¥179,740(¥163,400)	11.00R20 13/80R20		295/80R22.5(89104で適合)		28	60	62	65.9	1/2		
CF018	89195	S	¥80,190(¥72,900)				9	15	62	36.1	1	9-9	R23	超特大
CF026	89395	T	¥152,020(¥138,200)			12R22.5(89195で適合)		30	62	64	66.6	1/2		
CF016	89105	S	¥100,540(¥91,400)				10	15	62	37.9	1	9-10	R23	超特大
CF022	89305	T	¥188,540(¥171,400)	12.00R20		315/80R22.5		30	62	64	69.4	1/2		
CG002	90194	S	¥107,360(¥97,600)				9	14	60	44.6	1/2	10-9	R23	超特大
CG003	90394	T	¥213,840(¥194,400)	10.00R20 11.1R20	295/70R22.5	11R22.5 275/80R22.5 255/80R22.5		28	60	62	81.7	1/2		
CG004	90104	S	¥112,090(¥101,900)				10	14	60	46.8	1/2	10-10	R23	超特大
CG005	90304	T	¥220,440(¥200,400)	11.00R20 13/80R20		295/80R22.5		28	60	62	85.5	1/2		
CG006	90105	S	¥120,670(¥109,700)				10	15	62	50.3	1/2	10-10	R24	超特大
CG007	90305	T	¥239,030(¥217,300)	12.00R20		12R22.5 315/80R22.5		30	62	64	91.9	1/2		

●麻袋入

■JISタイプ補修用クロスチェーン

商品コード	クロス		税込価格(税抜価格) (本)	質量 (g/本)	発注単位 (本/袋)
	線径	駒数			
CS202	7	7	¥836(¥760)	310	50
CS203	7	8	¥869(¥790)	340	
CS204	7	9	¥957(¥870)	370	
CS205	7	10	¥1,001(¥910)	415	
CS301	8	7	¥1,320(¥1,200)	500	
CS302	8	8	¥1,419(¥1,290)	540	25
CS401	9	8	¥1,815(¥1,650)	720	
CS402	9	9	¥1,936(¥1,760)	780	
CS403	9	10	¥2,376(¥2,160)	840	20
CS501	10	9	¥2,772(¥2,520)	1,000	
CS502	10	10	¥2,970(¥2,700)	1,100	

■タイヤチェーン取付金具

商品コード	税込価格(税抜価格)	発注単位
CR010	オープン	30個



※この商品は、タイヤチェーンをタイヤにセットする際、インナー側のサイドチェーンをたぐり寄せて、簡単且つ安全に装着する為のものです。本来の使用目的以外には使用しないでください。

JISタイプチェーンフォークリフト用(5×6・6×7)

商品コード	適合タイヤサイズ(参考)	形状	線径	税込価格(税抜価格) (ペア)	クロス		サイド 駒数	質量 (kg/ペア)	チェーンバンド	
					駒数	段数			スプリング	ゴム
CC001	5.00-8	S	5×6	¥12,760(¥11,600)	6	7	30	4.7	R9	-
CD301	6.00-9	S	6×7	¥23,870(¥21,700)	7	8	34	8.4	R9	-
CD304	6.50-10 21×8-9	S		¥30,140(¥27,400)	7	9	39	10.1	R10	小
CD306	7.00-12	S		¥31,130(¥28,300)	9	10	42	11.7	R12	中
CD308	5.50-15	S		¥30,360(¥27,600)	6	12	50	10.6	R13	大
CD309	5.50-15	T		¥50,270(¥45,700)	6	24	50・51	19.6	R13	大
CD310	6.00-15	T		¥56,760(¥51,600)	7	22	47・48	21.0	R14	大
CD329	28×9-15	S		¥33,000(¥30,000)	9	12	51	14.0	R16	大

JISタイプチェーン低床式トラック用(5×6・6×7)

商品コード	品番	形状	税込価格(税抜価格) (ペア)	適合タイヤサイズ (参考)		クロス		サイド 駒数	質量 (kg/ペア)	入数 (ペア/袋)	チェーンバンド	
				駒数	段数	スプリング	ゴム					
CC037	56118	S	¥19,250(¥17,500)	225/50R12.5LT		11	8	34	7.1	1	R9	小
CC038	56119	S	¥20,790(¥18,900)	235/50R13.5LT	235/50R14LT	11	9	38	7.6	1	R12	中
CC039	56129	S	¥22,880(¥20,800)	245/50R14.5LT	255/50R14LT 245/50-13	12	9	38	8.0	1		
CD335	67109	S	¥24,090(¥21,900)	235/50R13.5LT		10	9	38	11	1	R12	中

品番(チェーンの呼び)の見方

チェーンにはJISに規定された品番があります。
この品番を「チェーンの呼び」といいます。
「チェーンの呼び」はサイドチェーンの線径、クロス
チェーンのリンク数及びクロスチェーンの段数を
下の例の順序で配列して表します。品番は、フック
に打刻してあります。

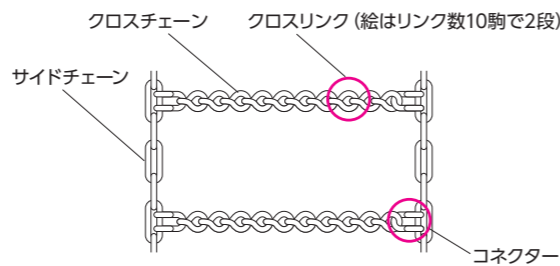

(例) チェーンの呼び 67182 の場合

チェーンの種類
チェーンの太さ チェーンの形状

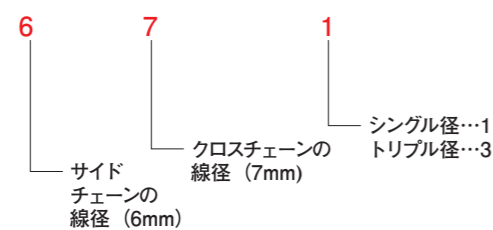

チェーンの大きさ

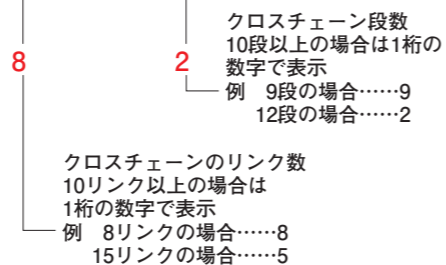

★タイヤは同一サイズでもメーカー、形状、ホイールの大きさによって異なる場合があります。走行前に予め取り付けてみてタイヤに合っている事を確認してください。
★カタログ掲載製品は、予告なく仕様および価格を変更することがございますのでご了承ください。

スプリング製チェーンバンド

商品コード	品番	税込価格(税抜価格) (ペア)	適合タイヤサイズ(参考)						入数 (ペア/箱)
			適合タイヤ1	適合タイヤ2	適合タイヤ3	適合タイヤ4	適合タイヤ5	適合タイヤ6	
CT001	R-9	¥2,970(¥2,700)	5.20-10 5.00-10ULT 5.65-12	135SR10 145SR10 145R10LT 135SR12	135/95R10LT 145/95R10LT	145/70R12 165/70R10 155/65R10LT	155/60R12	225/50R12.5LT	50
CT002	R-10	¥3,080(¥2,800)	5.95-12 6.00-12 6.15-13 Z78-13 4.50-12ULT 5.00-12ULT W78-12LT Y78-13LT	145SR12 155SR12 135SR13 145SR13 155SR13 145R12LT 155R12LT 145R13LT 155R13LT 165SR13 175R14LT 185SR13	135/95R12LT 145/95R12LT	155/70R12 165/70R12 175/70R12 155/70R13 165/70R13 175/70R13 185/70R13 195/70R13 155/65R12 145/65R13 155/65R13 165/65R13 175/65R13 185/65R13	165/60R12 155/60R13 175/60R13 185/60R13		50
CT003	R-12	¥3,300(¥3,000)	5.60-13 6.45-13 B78-13 6.15-14 5.00-13LT 5.50-13LT 6.00-13LT 5.50-14LT	155SR14 165SR14 175SR14 B78-13 185SR14 195SR14 165R14LT 175R14LT 185R14LT 195R14LT	155/95R13LT 165/95R13LT 165/95R14LT 175/95R14LT	175/70R14 185/70R14 195/70R14 195/65R13 165/65R14 175/65R14 185/65R14 195/65R14 205/60R14 215/60R14 225/60R14 185/60R15 175/60R13.5LT 185/60R13.5LT	235/50R13.5LT 215/50R14.5LT 245/50R14.5LT 215/50R15.5LT	50	
CT004	R-13	¥3,740(¥3,400)	6.40-14 6.45-14 6.95-14 7.35-14 D・E・F78-14 E78-14LT 6.95-14LT	205SR14 165R15LT 195SR15 185SR15		185/75R15LT 205/70R14 205/65R14 185/65R15	205/60R15 215/60R15 195/60R15		40
CT005	R-14	¥3,960(¥3,600)	H78-15 6.00-14LT 6.50-14LT 6.00-15LT 6.50-15LT 6.00R15LT 6.50R15LT	205R15LT 215R15LT 195R15LT	175/80R15LT 185/80R15LT 185/85R16LT 195/85R16LT	195/75R15 195/70R15 205/70R15 215/70R15 185/70R15.5LT 195/70R15.5LT 205/70R16LT 195/70R16LT 275/70R16	195/65R15 205/65R15 215/65R15 195/65R16LT 205/65R16LT 205/60R14.5LT 205/70R15.5LT 215/60R15.5LT 195/60R17.5LT	31x10.5R15LT	40
CT006	R-16	¥4,400(¥4,000)	7.00-15LT 7.50-15LT 6.00-16LT 7.50-16LT 6.50-16LT 7.00-16LT	205R16LT 7.00R15LT 7.50R15LT 7.50R16LT 6.50R16LT 7.00R16LT	205/85R16LT 215/85R16LT 225/85R16LT 195/80R17.5 205/80R17.5 225/80R17.5 205/80R16	225/75R16LT 215/75R16LT 215/70R15LT 225/70R16LT 195/70R17.5 195/70R17.5LT 205/70R17.5LT 215/70R17.5 195/65R16LT	205/60R17.5LT 225/60R17.5LT	30	
CT013	R-17	¥6,160(¥5,600)	8.25-15LT 8.25-16LT 9.00-15LT	8.25R15LT 8.25R16LT 9.00R15LT	225/90R17.5LT	235/70R17.5 245/70R19.5 225/70R19.5			20
CT007	R-18	¥7,260(¥6,600)	7.00-20 7.50-20	7.50R18 9R19.5 7.50R20					15
CT008	R-20	¥8,140(¥7,400)	8.25-20 9.00-20 275/70R22.5	8.25R20 9.00R20 9R22.5 10R22.5		265/70R19.5 285/70R19.5 225/70R22.5 9R22.5 235/70R22.5 265/70R22.5	255/70R22.5 11/70R22.5 265/60R22.5 285/60R22.5		15
CT009	R-23	¥8,800(¥8,000)	10.00-20 11.00-20	10.00R20 11.00R20 11.1-20 11.1R20	255/80R22.5 275/80R22.5 295/80R22.5 13/80R20	11R22.5 12R22.5 285/85R22.5 295/70R22.5			15
CT010	R-24	¥11,440(¥10,400)	12.00-20	12.00R20	315/80R22.5				15

ゴム製チェーンバンド

商品コード	種類	税込価格(税抜価格) (ペア)	適合タイヤ及び車種		入数(ペア/箱)
CT102	小	¥1,210(¥1,100)	12インチ	小型車	100
CT103	中	¥1,320(¥1,200)	13~14インチ	普通車・小型トラック	100
CT104	大	¥1,540(¥1,400)	15~17.5インチ	中型トラック・バス	100
CT105	特大	¥3,300(¥3,100)	18~19.5インチ、7.50、8.25-20	大型車	25
CT106	超特大	¥3,520(¥3,300)	9.00-20、10.00-20、22.5インチ	大型車	25

★タイヤは同一サイズでもメーカー、形状、ホイールの大きさによって異なる場合があります。走行前に予め取り付けてみてタイヤに合っている事を確認してください。
★カタログ掲載製品は、予告なく仕様および価格を変更することがございますのでご了承ください。

タフシリーズ Tough Series

トラックバス用高機能タイヤチェーン

ータフシリーズの特徴ー

軽量化

- ◆合金鋼を使用することで軽量化を実現しました。
- ◆パネ下重量が軽くなることは燃費の向上につながります。

耐久性

- ◆合金鋼クロスを使用したことにより、従来タイプに比較して2~3倍の耐久性を確保しました。

快適性

- ◆合金鋼を使用することで、強度をアップさせながら線径を細くできました。
- ◆メッキ仕上げで錆の発生が遅く、収納がしやすくなります。

チェーンバンド
別売

タフロック

(合金鋼・はしご型)

★ロングライフと軽量化を実現!

チェーンバンド
別売

商品コード (メッキ)	品番	形状	税込価格(税抜価格) (ペア)	適合タイヤサイズ(参考)			クロス 駒数	サイド 駒数	質量 (kg/ペア)	入数 (ペア/巻)	適用クロス	チェーンバンド		
				小型トラック バイアス ラジアル	小型トラック ラジアル 60 65 70 75	小型トラック チューブレス用 80 85他						ス プリ ング	ゴ ム	
CL257	TF56180M	S	¥28,050(¥25,500)	185/65R15LT 175/75R15LT 185/70R15.5LT 205/60R14.5LT	185/75R15LT	185R14LT 175R14LT	8	10	44	8.1	1	TF0608M	R12~ R14	中~ 大
CL258	TF56181M	S	¥30,910(¥28,100)	205/60R15.5LT 215/65R15LT 195/65R16LT 205/70R15LT	195/60R17.5LT 205/65R16LT	195R15LT 195R14LT 195/80R15LT 185/80R15LT 185/80R15.5LT 185/85R15LT 195/85R14LT	8	11	48	8.9	1	TF0608M	R13~ R16	大
CL311	TF56381M	T	¥53,900(¥49,000)	195/70R15LT 205/70R16LT 185/70R16LT 195/75R15LT	195/70R15.5LT 195/70R16LT 175/70R17.5LT 195/75R16LT	195/85R14LT	22	48-49	15.5	1				
CL259	TF56182M	S	¥31,900(¥29,000)	7.00R15LT 6.50R16LT	215/70R15LT 195/70R17.5LT	205R15LT 195R16LT 195/80R16LT 195/80R17.5LT 205/80R15LT 185/85R16LT 195/85R15LT 195/85R16LT	8	12	52	9.7	1	TF0608M	R14~ R16	大
CL312	TF56382M	T	¥54,890(¥49,900)				24	52-53	16.8	1				
CL260	TF56191M	S	¥32,780(¥29,800)	205/60R17.5LT 215/65R15LT 215/70R15LT 205/75R16LT	215/60R17.5LT 205/70R15LT 205/70R16LT		9	11	48	9.8	1	TF0609M	R16	大
CL261	TF56192M	S	¥31,900(¥29,000)	7.00R16LT 7.50R15LT	225/60R17.5LT 225/65R16LT 205/70R17.5LT 215/70R17.5LT	205R16LT 215R15LT 215R16LT 215/80R15LT 205/80R16LT 205/80R17.5LT 215/85R16LT 205/85R16LT	9	12	52	10.2	1	TF0609M	R14~ R16	大
CL262	TF56392M	T	¥58,190(¥52,900)	215/75R16LT	225/75R16LT		24	52-53	18.9	1				
CL263	TF56193M	S	¥34,210(¥31,100)	7.50R16LT	235/60R17.5LT 225/70R17.5LT 235/75R16LT	225/80R17.5 225/80R16LT 215/80R17.5LT 225/85R16LT 235/85R16LT	9	13	56	11.0	1	TF0609M	R16	大
CL264	TF56393M	T	¥62,810(¥57,100)				26	56-57	20.4	1				
CL251	TF56103M	S	¥35,200(¥32,000)	スタッドレス対応		スタッドレス対応: 225/80R17.5LT 225/85R16LT 235/85R16LT	10	13	56	11.9	1	TF0610M	R16	大
CL202	TF56303M	T	¥68,420(¥62,200)	7.50R16LT			26	56-57	22.2	1				
CL265	TF67180M	S	¥50,050(¥45,500)		235/70R17.5	225/80R17.5LT	8	10	42	13.5	1	TF0708M	R16~ R18	大
CL266	TF67181M	S	¥51,150(¥46,500)	8.25R16LT 7.50R18 7.00-20 8.25-15	225/70R19.5 245/70R19.5(Sのみ)	225/90R17.5LT 245/80R17.5LT	8	11	48	14.0	1	TF0708M	R17~ R20	大~ 特大
CL267	TF67381M	T	¥94,820(¥86,200)				22	48-49	26.0	1				
CL313	TF67182M	S	¥62,150(¥56,500)	7.50R20		9R19.5	8	12	52	17.0	1	TF0708M	R17~ R20	大~ 超特大

●ポリプロピレン袋入り

商品コード (メッキ)	品番	形状	税込価格(税抜価格) (ペア)	適合タイヤサイズ(参考)			クロス 駒数	サイド 駒数	質量 (kg/ペア)	入数 (ペア/巻)	適用クロス	チェーンバンド		
				大型トラック ラジアル	大型トラック ラジアル チューブレス 60 70	大型トラック ラジアル チューブレス 80 90 他						ス プリ ング	ゴ ム	
※CL299	TF78181M	S	¥66,440(¥60,400)	8.25R16LT 7.50R18LT	225/70R19.5 245/70R19.5 (Sのみ)	225/90R17.5LT	8	11	48	19.5	1	TF0808M	R17	特大
CL270	TF78182M	S	¥68,420(¥62,200)	7.50R20		9R19.5	8	12	52	20.0	1	TF0808M	R17~ R20	大~ 超特大
CL271	TF78183M	S	¥73,260(¥66,600)	8.25R20	255/70R22.5	9R22.5	8	13	56	23.0	1	TF0808M	R20	超特大
CL272	TF78191M	S	¥68,420(¥62,200)		265/70R19.5		9	11	48	21.0	1	TF0809M	R20	特大
CL273	TF78192M	S	¥73,260(¥66,600)		265/60R22.5 265/70R22.5		9	12	52	23.0	1	TF0809M	R20	超特大
CL274	TF78193M	S	¥74,910(¥68,100)		285/70R19.5 11/70R22.5	10R22.5	9	13	56	23.2	1	TF0809M	R20	特大~ 超特大
CL279	TF78393M	T	¥137,610(¥125,100)		275/70R22.5 285/60R22.5			26	56-57	42.0	1/2			
CL275	TF78194M	S	¥79,750(¥72,500)	10.00R20 11.1R20	295/70R22.5	11R22.5 285/85R22.5 275/80R22.5 255/80R22.5	9	14	60	24.8	1	TF0809M	R23	超特大
CL280	TF78394M	T	¥147,070(¥133,700)					28	60-62	45.0	1/2			
CL268	TF78104M	S	¥97,570(¥88,700)			295/80R22.5 (TF78104Mで適合)	10	14	60	26.6	1	TF0810M	R23	超特大
CL277	TF78304M	T	¥193,930(¥176,300)					28	60-62	48.9	1/2			
CL276	TF78195M	S	¥86,570(¥78,700)			12R22.5(TF78195Mで適合)	9	15	62	27.5	1	TF0809M	R23	超特大
CL281	TF78395M	T	¥162,360(¥147,600)					30	62-64	48.0	1/2			
CL269	TF78105M	S	¥103,290(¥93,900)			315/80R22.5	10	15	62	30	1	TF0810M	R24	超特大
CL278	TF78305M	T	¥203,610(¥185,100)					30	62-64	52.5	1/2			

※通常品は内側フックが板仕様ですが、線フック仕様も承っております。

●ポリプロピレン袋入り

■補修用クロスチェーン

商品コード	品番	税込価格(税抜価格) (本)	質量(g/本)	発注単位(本/箱)
CL302	TF0606M	¥858(¥780)	232	100
CL303	TF0607M	¥924(¥840)	253	
CL304	TF0608M	¥968(¥880)	274	
CL305	TF0609M	¥1,067(¥970)	295	
CL310	TF0610M	¥1,111(¥1,010)	316	
CL306	TF0708M	¥1,485(¥1,350)	454	50
CL307	TF0808M	¥2,321(¥2,110)	577	
CL308	TF0809M	¥2,541(¥2,310)	610	
CL309	TF0810M	¥2,662(¥2,420)	644	

●メッキ仕様 ●コネクター付



合金鋼の特徴

合金鋼材は、普通鋼材と比較して、耐摩耗性に優れているため、合金鋼タイヤチェーンの使用が多くなってきています。観光バスユーザーは、横滑りに強い亀甲型カムタイプ(P21掲載:タフカム)が主流になってきています。“軽くて、長持ち、乗り心地の良い”という要求から、長距離輸送トラック、路線バス等のユーザーを中心に普及が進んでいます。

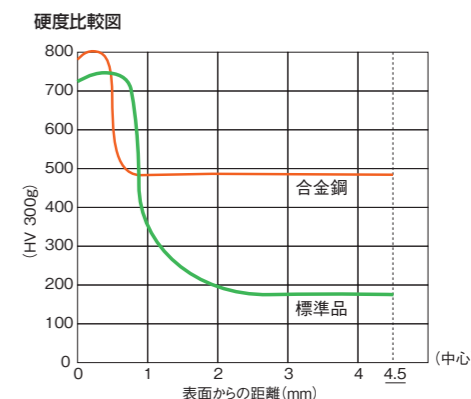
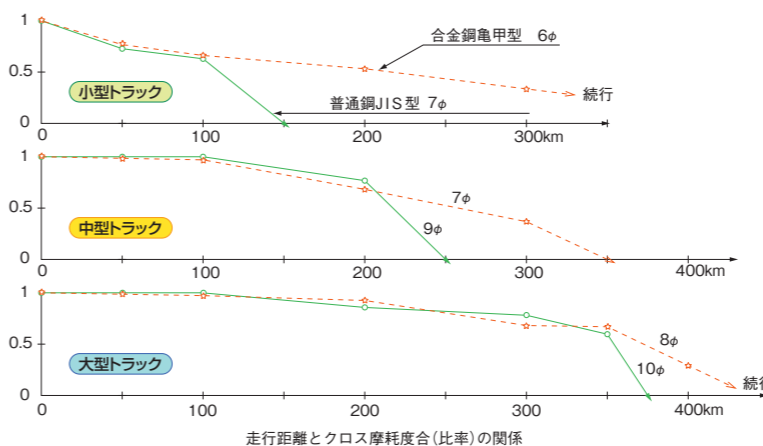

★タイヤは同一サイズでもメーカー、形状、ホイールの大きさによって異なる場合があります。走行前に予め取り付けてみてタイヤに合っている事を確認してください。
★カタログ掲載製品は、予告なく仕様および価格を変更することがございますのでご了承ください。

★タイヤは同一サイズでもメーカー、形状、ホイールの大きさによって異なる場合があります。走行前に予め取り付けてみてタイヤに合っている事を確認してください。
★カタログ掲載製品は、予告なく仕様および価格を変更することがございますのでご了承ください。

チェーンバンド
不要

タフカム 亀甲型ワンタッチチェーン (バス用最適タイヤチェーン) (合金鋼・カムロック付)

★プロドライバーの要求を形にした、従来のタイヤチェーンの常識を変えた商品!

安全性のアップ

◆非対称亀甲型クロスユニットの採用により、従来品に比べて縦・横の滑りががっちり防止し高速走行性が向上しました。

乗り心地アップ

◆カムロック機構によりタイヤにフィットすることで振動が小さくなり、乗り心地を良くしました。

装着性のアップ

◆H型フックの採用によりサイドリンクの装着が簡単。
◆カムロックの採用により簡単にタイヤにフィットさせることができ、チェーンバンドが不要になりました。
◆バンドが無いのでアルミホイールを傷つけません。

■タフカム

適合タイヤサイズ	商品コード	タフカム品番	形状	税込価格(税抜価格) (ペア)	質量 (kg/ペア)	サイド 駒数	適用 クロス	クロス 駒数	クロス 段数
7.50R16 225/80R17.5	CL314	KCL-00	S	¥78,210(¥71,100)	15.6kg	72	KCLC-01	33 9-5-5	8
夏・MIXタイヤ/スタッドレスタイヤ共通									
825R16 245/80R17.5 245/70R19.5	CL165	KCL-01	S	¥81,950(¥74,500)	17.3kg	78	KCLC-01	33 9-5-5	9
夏・MIXタイヤ/スタッドレスタイヤ共通									
9R22.5 245/70R22.5 245/90R19.5 265/60R22.5	CL349	KCL-01A	S	¥81,950(¥74,500)	17.3kg	84	KCLC-03	37 9-5-7	8
夏・MIXタイヤ/スタッドレスタイヤ共通 (サイド駒数長め)									
10R22.5 275/70R22.5 11/70R22.5	CL167	KCL-02	S	¥90,970(¥82,700)	18.4kg	86	KCLC-02	41 9-5-9	8
夏・MIXタイヤ/スタッドレスタイヤ共通									
11R22.5 275/80R22.5 10.00R20 285/85R22.5	CL169	KCL-03	S	¥105,490(¥95,900)	19.4kg	98	KCLC-03	37 9-5-7	9
夏・MIXタイヤ									
	CL343	KCLS-03	S	¥110,880(¥100,800)	20.5kg	98	KCLC-02	41 9-5-9	9
スタッドレスタイヤ									
12R22.5 11.00R20	CL171	KCL-04	S	¥112,750(¥102,500)	21.4kg	98	KCLC-04	45 11-5-9	9
夏・MIXタイヤ									
	CL345	KCLS-04	S	¥118,250(¥107,500)	22.8kg	94	KCLC-05	49 13-5-9	9
スタッドレスタイヤ									
295/80R22.5	CL100	KCL-04A	S	¥112,750(¥102,500)	21.1kg	94	KCLC-04	45 11-5-9	9
夏タイヤ									
	CL171	KCL-04	S	¥112,750(¥102,500)	21.4kg	98	KCLC-04	45 11-5-9	9
スタッドレスタイヤ									



※トリプル(ダブルタイヤ装着)仕様は受注生産にてお受け致します。定価はシングルとの2倍となります。
※建機車両には使用出来ません。

■補修用クロスチェーン

商品コード	品番	税込価格(税抜価格) (本)	発注単位(本/袋)	適合商品
CL173	KCLC-01	¥5,643(¥5,130)	30	KCL-00 KCL-01 KCL-01 T
CL174	KCLC-02	¥6,006(¥5,460)	30	KCL-02 KCL-02 T KCLS-03
CL175	KCLC-03	¥5,819(¥5,290)	30	KCL-03 KCL-03 T KCL-01A
CL176	KCLC-04	¥6,182(¥5,620)	30	KCL-04 KCL-04 T KCL-04A
CL348	KCLC-05	¥7,458(¥6,780)	30	KCLS-04

■クロス駒数の見方

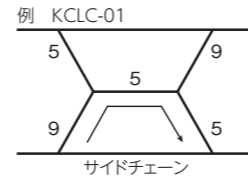

●ピニロンバック入

■中型バス

メーカー	車種名	型式	タイヤサイズ	タフカム品番	
				夏タイヤ	スタッドレスタイヤ
三菱	エアロミディ	PDG-AR820HAN	245/70R19.5	KCL-01	KCL-01
いすゞ	ガーラ ミオ	BDG-RR7JJB	9R19.5	-	-
UD トラック	スペース ランナー	PDG-RM820GAN	245/70R19.5	KCL-01	KCL-01
日野	メルファ	BDG-RR7JJB	9R19.5	-	-

■大型バス

メーカー	車種名	型式	タイヤサイズ	タフカム品番	
				夏タイヤ	スタッドレスタイヤ
三菱	エアロエース	PDG-MM96FH	10R22.5	KCL-02	KCL-02
	エアロクイーン	BKG-MS96JP	295/80R22.5	KCL-04A	KCL-04
	エアロキング	BKG-MS66JS	295/80R22.5	KCL-04A	KCL-04
いすゞ	ガーラ	BDG-RU8JHAJ	10R22.5	KCL-02	KCL-02
		BDG-RU1ESAJ	295/80R22.5	KCL-04A	KCL-04
UD トラック	スペース アローA	BKG-AS96JP	295/80R22.5	KCL-04A	KCL-04
日野	セレガ	BDG-RU8JHAA	10R22.5	KCL-02	KCL-02
		PKG-RU1ESAA	295/80R22.5	KCL-04A	KCL-04

★タイヤは同一サイズでもメーカー、形状、ホイールの大きさによって異なる場合があります。走行前に予め取り付けてみてタイヤに合っている事を確認してください。
★カタログ掲載製品は、予告なく仕様および価格を変更することがございますのでご了承ください。

New SPEC-III

チェーンバンド
不要



- 着脱簡単..... 特殊ワイヤーケーブルの採用により、ワンタッチ着脱。着脱時に車両移動不要。
- 超軽量 極細線径の特殊合金鋼製。質量は、従来のチェーン (JISタイプ) に比べ40%以下。
- 高性能..... 制動性・登坂力・横滑り防止に優れた性能を発揮。低騒音・低振動の亀甲パターンチェーン。
- チェーンバンド不要 新開発のロック方式により、簡単・確実にロック。
- コンパクト 必要なものをワンパック。

在庫限り

商品コード	品番	適合タイヤサイズ	質量 (kg/ペア)	税込価格(税抜価格) (ペア)	商品コード	補修用クロスチェーン(コネクタ付き)		
						品番	発注単位 (本/袋)	税込価格(税抜価格) (円/本)
CR066	NS-810	185/70R15.5LT	6.8	¥59,070(¥53,700)	CR079	B00865	25	¥3,542(¥3,220)
CR067	NS-811S	195/70R15LT(SL) 195/75R15LT(SL) 195/70R15.5LT 215/60R15.5LT(MIX)	7.5	¥63,030(¥57,300)	CR080	B00875	25	¥3,542(¥3,220)
CR068	NS-811	195/70R15.5LT(MIX) 215/60R15.5LT(SL)	7.5	¥63,030(¥57,300)	CR081	B00975	25	¥3,707(¥3,370)
CR069	NS-812S	6.00R15LT 195/65R16LT(SL) 195R14LT	6.8	¥59,070(¥53,700)	CR079	B00865	25	¥3,542(¥3,220)
CR070	NS-812	6.00R15LT(SL) 195/70R16(SL) 195R15LT 205/65R16LT(SL) 195/R15LT(MIX) 195/60R17.5LT 185/80R15LT(SL) 195/60R17.5LT(MIX) 195/70R15.5LT(SL) 195/R14LT(SL)	7	¥59,070(¥53,700)	CR080	B00875	25	¥3,542(¥3,220)
CR071	NS-812L	195/60R17.5LT(SL) 195/R15LT(SL)	7.5	¥63,030(¥57,300)	CR081	B00975	25	¥3,707(¥3,370)
CR072	NS-813	205/60R17.5LT 215/70R15LT(ST) 205/75R16LT 205/60R17.5LT(MIX) 205/70R16LT(SL)	7.3	¥63,030(¥57,300)	CR081	B00975	25	¥3,707(¥3,370)
CR073	NS-814S	6.50R15LT 205/R15LT 195/85R16LT 205/60R17.5LT(SL)	7.3	¥63,030(¥57,300)	CR081	B00975	25	¥3,707(¥3,370)
CR074	NS-814	6.50R15LT 195/85R16LT(MIX) 225/60R17.5LT	7.5	¥63,030(¥57,300)	CR082	B00985	25	¥3,872(¥3,520)
CR075	NS-815	7.00R15LT 205/75R16LT(SL) 6.50-16LT 225/70R16LT(SL) 6.50R15LT(SL) 205/70R17.5LT 205/R15LT(SL) 195/70R17.5LT 215/75R16LT(SL) 195/70R17.5LT(SL)	7.3	¥63,030(¥57,300)	CR081	B00975	25	¥3,707(¥3,370)
CR076	NS-816	7.00R15LT 215/R15LT(MIX) 6.50R16LT(MIX/SL) 205/85R16LT 7.00R16LT	7.4	¥64,240(¥58,400)	CR081	B00975	25	¥3,707(¥3,370)
CR077	NS-816L	7.00R15LT(MIX/SL) 225/60R17.5LT(SL)	7.5	¥64,240(¥58,400)	CR082	B00985	25	¥3,872(¥3,520)
CR078	NS-817	7.00R16LT 7.50R15LT 7.00R16LT(MIX/SL) 215/75R15(SL)	7.6	¥65,120(¥59,200)	CR082	B00985	25	¥3,872(¥3,520)
CR052	NS-995S	7.50R16LT 205/80R17.5LT(SL) 215/85R16LT(SL)	9.7	¥83,380(¥75,800)	CR082	B00985	25	¥3,872(¥3,520)
CR053	NS-995	7.50R16LT 225/80R17.5LT 225/85R16LT(SL)	9.9	¥85,250(¥77,500)	CR083	B01085	25	¥4,037(¥3,670)
CR054	NS-995L	7.50R16LT(MIX/SL) 225/80R17.5LT(MIX)	10.2	¥86,680(¥78,800)	CR084	B01095	25	¥4,301(¥3,910)
CR055	NS-900	8.25R16LT 225/80R17.5LT(SL)	10.0	¥86,680(¥78,800)	CR083	B01085	25	¥4,037(¥3,670)
CR056	NS-903	8.25R16LT 225/90R17.5 8.25R16LT(MIX/SL) 225/90R17.5LT(MIX/SL) 7.50R18 245/70R19.5(LT) 7.5R18(MIX/SL) 245/70R19.5(MIX)	10.3	¥86,680(¥78,800)	CR084	B01095	25	¥4,301(¥3,910)
CR057	NS-903L	245/70R19.5(SL)	10.5	¥89,540(¥81,400)	CR084	B01095	25	¥4,301(¥3,910)
CR058	NS-906	9R19.5 265/70R19.5 9R19.5(MIX/SL) 265/70R19.5(MIX)	10.6	¥89,540(¥81,400)	CR086	B01195	25	¥4,455(¥4,050)
CR059	NS-906L	265/70R19.5(LT)(SL)	10.9	¥94,600(¥86,000)	CR087	B01295	25	¥4,796(¥4,360)
CR060	NS-907L	10R22.5(SL)	13.3	¥116,160(¥105,600)	CR088	B01205	25	¥4,796(¥4,360)
CR061	NS-908L	9.00R20(MIX/SL) 10R22.5(MIX) 275/70R22.5(SL)	13.3	¥116,160(¥105,600)	CR086	B01195	25	¥4,455(¥4,050)
CR062	NS-909	10.00R20 275/80R22.5(MIX) 11R22.5	13.0	¥113,080(¥102,800)	CR085	B01185	25	¥4,455(¥4,050)
CR063	NS-909L	10.00R20(MIX/SL) 295/80R22.5 275/80R22.5(SL) 11.1R20(SL) 295/80R22.5(MIX) 11R22.5(MIX/SL) 295/70R22.5(SL)	13.3	¥116,160(¥105,600)	CR086	B01195	25	¥4,455(¥4,050)
CR064	NS-910	12R22.5 295/80R22.5(SL)	13.6	¥118,030(¥107,300)	CR087	B01295	25	¥4,796(¥4,360)
CR065	NS-910L	11.00R20(SL) 12R22.5(MIX/SL)	13.9	¥121,000(¥110,000)	CR088	B01205	25	¥4,796(¥4,360)

適用タイヤ欄の (MIX) = ミックスタイヤ (SL) = スタッドレスタイヤを表します。

S(スタンダードタイプ)



クロスチェーンの線径は、9c、10c、13cの部品で構成され、標準型となります。

■S型チェーン

SR(リング付スタンダードタイプ)



クロスチェーンの線径は、10c、13cの部品で構成されます。この型の特長は、クロスチェーンS型のクロスチェーンにリングを取付けることによりクロスチェーンの寿命を伸ばし、更に取付けられているリングによって、斜面走行等の横スベリを防止します。またS型同等のクロスチェーンの段数であり、WO型、LW型より軽量化をはかり装着性にすぐれています。

■SR型チェーン

H(Hタイプ)

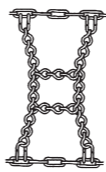

クロスチェーンの線径は、10c、13cの部品で構成され、S型より斜面走行時等での横スベリ防止を更に強化したタイプ。

■H型チェーン

WO(ダブルクロスリングタイプ)



S型のクロスチェーンにリングを取付けることによりクロスチェーンの寿命を伸ばし、更に取付けられているリングによって、斜面走行等の横スベリを防止します。またS型よりクロスチェーンを増すことにより、チェーンの寿命とスリップ防止の強化を図ることができます。

■WO型チェーン

品番サイズ	9×10					10×13					9×10					10×13					9×10					10×13					チェーンバンド																									
	税込価格(税抜価格) (ペア)	サイド 駒数	クロス 駒数	クロス 段数	質量 (kg/ペア)	税込価格(税抜価格) (ペア)	サイド 駒数	クロス 駒数	クロス 段数	質量 (kg/ペア)	税込価格(税抜価格) (ペア)	サイド 駒数	クロス 駒数	クロス 段数	質量 (kg/ペア)	税込価格(税抜価格) (ペア)	サイド 駒数	クロス 駒数	クロス 段数	質量 (kg/ペア)	税込価格(税抜価格) (ペア)	サイド 駒数	クロス 駒数	クロス 段数	質量 (kg/ペア)	税込価格(税抜価格) (ペア)	サイド 駒数	クロス 駒数	クロス 段数	質量 (kg/ペア)	スリング バンド	ワイヤー バンド	ターン バックル バンド																							
27×8.50-15	¥77,220(¥70,200)	34	7	8	23																													R-14	KWB-01																					
10-15	¥79,640(¥72,400)	38	9	9	26																														R-16	KWB-01																				
10-16.5	¥80,300(¥73,000)	42	8	10	32																															R-16	KWB-01																			
14.0×6.5-15	¥110,220(¥100,200)	40	12	10	36																																R-16	KWB-01																		
33×12.5-15	¥91,410(¥83,100)	42	10	10	34																																R-16	KWB-01																		
12.5/70-16 *1	¥91,410(¥83,100)	42	10	10	34																																R-16	KWB-01																		
12.5/65-18	¥98,340(¥89,400)	42	11	10	35																																R-18	KWB-01																		
15.5/70-18	¥144,320(¥131,200)	46	15	11	51																																	R-18	KWB-01																	
15.5/60-18	¥131,010(¥119,100)	46	13	11	43																																	R-17	KWB-01																	
340/80 R18	¥127,160(¥115,600)	50	12	12	45																																	R-17	KWB-01																	
9.00-20	¥110,220(¥100,200)	54	9	13	42																																	R-20	KWB-02	S																
10.00-20	¥116,820(¥106,200)	60	9	14	45	¥198,880(¥180,800)	50	7	12	65	¥224,840(¥204,400)	60	9	14	54																								R-23	KWB-02	S															
11.00-20	¥121,000(¥110,000)	60	10	14	47	¥204,930(¥186,300)	54	7	12	67	¥233,310(¥212,100)	60	10	14	56																								R-23	KWB-02	S															
12.00-20	¥132,660(¥120,600)	62	10	15	51	¥217,360(¥197,600)	50	8	12	71	¥246,620(¥224,200)	62	10	15	59.2																								R-24	KWB-02	S															
13.5-20	¥138,600(¥126,000)	54	12	13	51	¥214,390(¥194,900)	47	8	11	67	¥242,550(¥220,500)	54	12	13	59																									KWB-02	S															
42×17-20	¥174,350(¥158,500)	50	15	12	52	¥217,580(¥197,800)	44	10	10	68	¥235,620(¥214,200)	50	15	12	57																									KWB-02	S															
15.5/70-20	¥147,290(¥133,900)	54	13	13	53																																			KWB-02	S															
17.5/65-20	¥177,540(¥161,400)	54	15	13	56	¥220,550(¥200,500)	44	11	10	72	¥266,640(¥242,400)	54	15	13	64																										KWB-02	S														
12.00-24	¥163,790(¥148,900)	65	12	15	56	¥242,770(¥220,700)	54	8	13	77	¥268,620(¥244,200)	65	12	15	64.8																											KWB-02	SL													
13.00-24	¥181,830(¥165,300)	66	13	16	62	¥286,220(¥260,200)	54	10	13	87	¥300,190(¥272,900)	66	13	16	72																											KWB-03	SL													
16.9-24	¥194,590(¥176,900)	66	16	15	69	¥282,150(¥260,900)	56	11	13	90	¥320,210(¥291,100)	66	16	15	76.8	¥457,380(¥415,800)	56	11	13	104																							KWB-03	SL												
14.00-24	¥191,400(¥174,000)	65	15	16	66	¥291,390(¥264,900)	58	10	14	93	¥317,020(¥288,200)	65	15	16	76	¥471,130(¥428,300)	58	10	14	106																							KWB-03	M												
17.5-25	¥201,300(¥183,000)	70	16	17	74	¥310,750(¥282,500)	58	11	14	99	¥352,220(¥320,200)	70	16	17	85.6	¥495,330(¥450,300)	58	11	14	111																								KWB-03	M											
18.4-24	¥218,460(¥198,600)	70	18	17	78	¥314,710(¥286,100)	58	12	14	103	¥390,060(¥354,600)	70	18	17	93.6	¥489,170(¥444,700)	58	12	14	118																									KWB-04	M										
16.00-25	¥222,640(¥202,400)	76	17	18	80	¥349,250(¥317,500)	61	12	15	111						¥556,270(¥505,700)	61	12	15	127																									KWB-04	M										
20.5-25	¥250,690(¥227,900)	76	19	18	90	¥392,920(¥357,200)	62	13	15	125	¥418,440(¥380,400)	76	19	18	100																													KWB-04	L											
18.00-25						¥418,990(¥380,900)	70	13	17	133						¥663,520(¥603,200)	70	13	17	151																											KWB-04	L								
23.5-25						¥430,980(¥391,800)	67	15	16	137						¥682,770(¥620,700)	67	15	16	150																													KWB-04	L						
26.5-25						¥498,300(¥453,000)	72	17	17	158						¥829,840(¥754,400)	72	17	17	176																															KWB-04	L				
385/65R22.5	¥147,290(¥133,900)	54	13	13	53																																													R-24						
365/70R22.5	¥138,600(¥126,000)	54	12	13	51																																																	R-24		

*1 発注時タイヤメーカーの確認をお願いします。

クロスチェーン

■S型

品番	種類	税込価格(税抜価格) (本)	質量 (1本/kg)	発注単位
10-7	S	¥2,299(¥2,090)	0.82	20
10-8	S	¥2,420(¥2,200)	0.92	20
10-9	S	¥2,541(¥2,310)	1.0	20
10-10	S	¥2,904(¥2,640)	1.08	20
10-11	S	¥3,267(¥2,970)	1.13	30
10-12	S	¥3,388(¥3,080)	1.24	30
10-13	S	¥4,235(¥3,850)	1.32	30
10-15	S	¥4,356(¥3,960)	1.48	30
10-16	S	¥4,719(¥4,290)	1.57	25
10-17	S	¥5,445(¥4,950)	1.65	20
10-18	S	¥5,687(¥5,170)	1.72	10
10-19	S	¥6,655(¥6,050)	1.8	10
13-7	S	¥6,171(¥5,610)	1.9	20
13-8	S	¥7,139(¥6,490)	2.1	20
13-10	S	¥8,349(¥7,590)	2.5	15
13-11	S	¥9,075(¥8,250)	2.7	15
13-12	S	¥9,801(¥8,910)	2.9	15
13-13	S	¥10,285(¥9,350)	3.1	10
13-15	S	¥11,737(¥10,670)	3.5	10
13-17	S	¥13,189(¥11,990)	3.9	10

■WO型/SR型

品番	種類	税込価格(税抜価格) (本)	質量 (1本/kg)	発注単位
10-9	WO	¥7,744(¥7,040)	1.3	30
10-10	WO	¥8,591(¥7,810)	1.4	25
10-11	WO	¥10,043(¥9,130)	1.6	25
10-12	WO	¥10,527(¥9,570)	1.7	25
10-13	WO	¥11,737(¥10,670)	1.9	20
10-15	WO	¥12,342(¥11,220)	2.0	20
10-16	WO	¥13,189(¥11,990)	2.1	20
13-8	WO	¥13,552(¥12,320)	2.6	15
13-10	WO	¥15,246(¥13,860)	3.0	15
13-11	WO	¥16,093(¥14,630)	3.2	15
13-12	WO	¥16,577(¥15,070)	3.3	10
13-13	WO	¥17,182(¥15,620)		

TIRE CHAIN

タイヤチェーン(トラック・バス用・建設・産業車両用)

スプリングチェーン ★軽量コンパクト設計で大型車も1人で簡単に取り付けができます。



- ★低床バス等、タイヤハウスの狭い車両に。
- ★無雪地域から降雪地域へ頻りに移動する自動車にうってつけのチェーンです。
- ★軽量で手軽に脱着。パーツ交換、メンテナンスも簡単。
- ★騒音・振動が少なく、静かで快適。耐久性やトータルコストに優れています。

質量1/2以下
(1本当たり)

サイズ	スプリングチェーン	一般チェーン
11R22.5	8kg	17kg

●スタセン(スタッドレスタイヤ専用シングルチェーン)

商品コード	品番 (チェーンの呼び)	形状	税込価格(税抜価格) (ペア)	質量 (kg/本)	タイヤサイズ		入数 (ペア/箱)	クロス品番 発注単位 税込価格(税抜価格)(50本)	商品コード
					夏・スノータイヤ	スタッドレスタイヤ			
CJ181	LT4510	S	¥66,770(¥60,700)	3.5	195R15 195/70R15.5 7.00-12 2.00-15 205/70R14 205/65R16 195/70-16 215/70R15 205/65R15 215/65R15 195/70R15 205/70R15		1	LT4500 ¥2,519(¥2,290)/本	CJ300
CJ124	LT4511	S	¥70,620(¥64,200)	3.8	205/70R17.5 205/75-16 205/70R16 195/85R16 205/60R17.5 205/80R16 6.50-15 6.50R15 215/60R15.5		1		
CJ125	LT4512	S	¥73,700(¥67,000)	4.2	195/70R17.5 6.50-16 205/80R17.5 205/85R15 6.50R16		1		
CJ183	LT5511	S	¥75,130(¥68,300)	4.0	215/80R15 225/80R15 7.00-15 7.00R15 215R16 215/80R16 215/70R16 235/70R15 225/70R16 225/75R15 205/85R16 235/70R16 235/75R15 225/60R17.5		1	LT5500 ¥2,750(¥2,500)/本	CJ301
CJ184	LT5512	S	¥78,650(¥71,500)	4.4	215/85R16 235/80R16 7.00-16 7.00R16 225/75R16 30x9.5R15 215/70R17.5		1		
CJ186	LT6512	S	¥83,270(¥75,700)	4.6	265/65R17 265/70R16 7.50-16 7.50R16 31x10.5R15 225/80R17.5		1	LT6500 ¥3,003(¥2,730)/本	CJ302
CJ187	LT6513	S	¥86,680(¥78,800)	4.7	275/70R16 8.25-16 8.25R16 32x11.5R15 225/90R17.5		1		
CJ166	TB5613	S	¥104,280(¥94,800)	6.6	9R19.5 245/70R19.5	9R19.5 7.50R18 245/70R19.5	1	TB5600 ¥3,300(¥3,000)/本	CJ304
CJ154	TB5614	S	¥107,910(¥98,100)	7.0	8.25-20 8.25R20	235/70R22.5	1		
CJ156	TB5615	S	¥110,660(¥100,600)	7.4	9R22.5 9.00-20	8.25R20 9R22.5	1		
CJ170	TB6613	S	¥109,890(¥99,900)	7.0	265/70R19.5	265/70R19.5	1		
CJ213	TB6614A	S	¥112,200(¥102,000)	7.5	265/60R22.5		1		
●CJ158	TB6614	S	¥108,570(¥98,700)	8.0	11R22.5		1		
CJ160	TB6615	S	¥113,300(¥103,000)	8.0	11/70R22.5 275/70R22.5 285/60R22.5 10R22.5	11/70R22.5 275/70R22.5 255/70R22.5	1	TB6600 ¥3,663(¥3,330)/本	CJ305
CJ162	TB6616	S	¥115,940(¥105,400)	8.5	10.00-20 10.00R20 11R22.5 11.1R20 275/80R22.5 285/85R22.5	10R22.5 275/80R22.5	1		
CJ172	TB6617	S	¥117,920(¥107,200)	9.0		10.00R20 11R22.5 11.1R20 285/85R22.5	1		
CJ201	TB7615	S	¥124,850(¥113,500)	8.1	315/60R22.5		1		
CJ164	TB7616	S	¥127,380(¥115,800)	8.6	315/70R22.5 11.00-20	295/70R22.5	1	TB7600 ¥4,026(¥3,660)/本	CJ306
CJ174	TB7617	S	¥130,020(¥118,200)	9.1	11.00R20 12R22.5 12.00-20 315/80R22.5 295/80R22.5	11.00R20 12R22.5 295/80R22.5 315/70R22.5	1		
CJ177	TB7618	S	¥132,000(¥120,000)	9.6		315/80R22.5	1		
CJ178	TB8716	S	¥154,000(¥140,000)	9.0		365/70R22.5	1		
CJ121	TB8717	S	¥162,910(¥148,100)	9.6	385/65R22.5	385/65R22.5	1	TB8700 ¥4,356(¥3,960)/本	CJ308
CJ179	TB8720	S	¥192,390(¥174,900)	11.3	385/80R22.5		1		

建設・産業車両用スプリングチェーン

■クレーン・モーターグレーダー用

商品コード	品番	税込価格(税抜価格) (ペア)	質量 (kg/本)	タイヤサイズ	入数 (ペア/箱)	クロス税込価格(税抜価格) (10本/袋)
CJ211	OR4517	¥237,710(¥216,100)	15	325/95R24	1/2	OR4500(CJ212) ¥6,292(¥5,720)/本
CJ190	OR5714	¥207,680(¥188,800)	14	13.00-20 12.00R24 425/65R22.5	1/2	
CJ208	OR5716	¥234,850(¥213,500)	16	13.00R24	1/2	OR5700(CJ198) ¥7,062(¥6,420)/本
CJ192	OR5717	¥249,810(¥227,100)	17	385/95R25 14.00R24	1/2	
CJ209	OR6713	¥199,760(¥181,600)	13	17.5/65-20	1/2	
CJ197	OR6716	¥245,850(¥223,500)	16	16.9R24 17.5-25	1/2	
CJ203	OR6717	¥261,360(¥237,600)	17	17.5R25	1/2	OR6700(CJ199) ¥7,590(¥6,900)/本
CJ193	OR6718	¥277,090(¥251,900)	18	18.4-24	1/2	
CJ194	OR6719	¥292,160(¥265,600)	19	445/95R25 16.00R25 17.5R29	1/2	
CJ195	OR8718	¥306,680(¥278,800)	22	20.5-25	1/2	OR8700(CJ200) ¥8,382(¥7,620)/本
CJ196	OR8720	¥339,680(¥308,800)	24	505/95R25 18.00R25	1/2	

注) タイヤの銘柄や摩擦耗合により装着が異なります。必要に応じて長さの調整をしてください。

■ミニローダー用

商品コード	品番	税込価格(税抜価格) (ペア)	質量 (kg/本)	タイヤサイズ	入数 (ペア/箱)	クロス税込価格(税抜価格) (10本/袋)
CJ180	TB9411	¥107,470(¥97,700)	6.7	12.5/70-16	1	TB9400(CJ309) ¥4,499(¥4,090)/本
CJ205	TB9412	¥117,480(¥106,800)	7.3	12.5/65-18	1	
CJ206	TB11413	¥125,180(¥113,800)	8.8	15.5/60-18	1	TB11400(CJ310) ¥4,741(¥4,310)/本
CJ207	TB11414	¥134,420(¥122,200)	9.0	15.5/70-18	1	

- ★タイヤは同一サイズでもメーカー、形状、ホイールの大きさによって異なる場合があります。走行前に予め取り付けてみてタイヤに合っている事を確認してください。
- ★カタログ掲載製品は、予告なく仕様および価格を変更することがございますのでご了承ください。

質量1/2 16.00R25の比較

スプリングチェーン	一般チェーンS型	
19kg×2	9×10	10×13
	40kg×2	56kg×2

(例) チェーンの呼び名

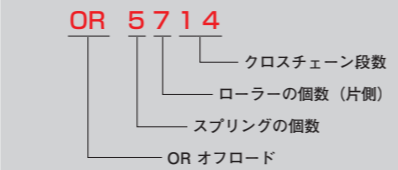

TIRE CHAIN

タイヤチェーン(乗用車用)

雪道らくらく

雪道楽QII

特殊合金鋼リングチェーン

特長

★10mmチェーン★

・クリアランスの少ない車に最適

★耐久性★

・耐磨耗に優れた特殊合金鋼

★簡単装着★

・車の移動、ジャッキアップ不要

・滑車締め付け

付属品

手袋
補修リンク

取付カンタン! ジャッキアップ不要!

-
-
-
-

説明書在中 同梱されている取扱説明書を必ずお読みください。

雪道楽QII(ユキドウラクQII)/タイヤサイズ適合表 (普通タイヤ&スタッドレスタイヤ)

ジャッキアップ 不要 車の移動 不要

商品コード	品番	適合タイヤサイズ(参考)						税込価格(税抜価格) (ペア)
		82/80シリーズ	70シリーズ	65シリーズ	60シリーズ	55シリーズ	50シリーズ	
CU120	YQ201	135R12 135/80R12	145/70R12					
CU121	YQ202	145R12 135R13 145/80R12 145/80R12LT 135/80R13		155/65R13	165/60R13	155/55R14 ※165/55R14		
CU122	YQ203	145R13 145R13LT 145/80R13	165/70R12 175/70R12 155/70R13	165/65R13 155/65R14	175/60R13 165/60R14(夏) 155/60R15	185/55R13	165/50R15	
CU123	YQ204	155R13 155R13LT 155/80R13	165/70R13	175/65R13 165/65R14	165/60R15(夏)			
CU124	YQ205	175/70R13 165/70R14			175/60R14	185/55R14 175/55R15		
CU125	YQ206	165R13 165/80R13 165/80R13LT		185/65R13 175/65R14	185/60R14			
CU126	YQ207S	185/70R13 175/70R14 (トーヨーガリット専用)	195/65R13 185/65R14 ※175/65R15(夏)	175/60R15	185/55R15			¥24,640(¥22,400)
CU127	YQ207	175R13 165R14 175/80R13 165/80R14	175/70R14 (トーヨーガリット専用)	※175/65R15(冬)	195/60R14 185/60R15			
CU128	YQ208	175R14 175/80R14	185/70R14	195/65R14 185/65R15	205/60R14 195/60R15 185/60R16(夏)	195/55R15 185/55R16	205/50R15 195/50R16(夏)	215/45R16
CU129	YQ209	185R14 175R15 185/80R14 175/80R15	195/70R14	205/65R14 195/65R15	205/60R15 195/60R16		205/50R16	
CU130	YQ210	195/80R14 185/80R15	205/70R14 195/70R15	205/65R15 195/65R16(夏)	215/60R15 205/60R16 195/60R17(夏)	205/55R16		215/45R17
CU131	YQ211		205/70R15	215/65R15 205/65R16(夏)	225/60R15(夏) 215/60R16(夏)	215/55R16	225/50R16 215/50R17(夏)	225/45R17 235/45R17(夏) 215/45R18 225/40R18
CU132	YQ212		215/70R16(夏)	215/65R16	225/60R16 215/60R17(夏)	215/55R17	225/50R17 225/50R18(夏)	255/40R17 245/40R18

(夏)は普通タイヤ専用・(冬)はスタッドレスタイヤ専用です。 ※は外装適合シールには一部表示されておりませんが新たに追加された適合サイズです。

- ★ダブルタイヤ装着車には使用出来ません。
- ★タイヤは同一サイズでもメーカー、形状、ホイールの大きさによって異なる場合があります。走行前に予め取り付けてみてタイヤに合っている事を確認してください。
- ★カタログ掲載製品は、予告なく仕様および価格を変更することがございますのでご了承ください。

25

TOPY WHEEL&PARTS CATALOGUE 2024-2025

26

TIRE CHAIN タイヤチェーン(乗用車用)



●ハイパフォーマンスの軽自動車対応について

注意 一部の車種を除き、軽自動車にはご使用になれません。適合車種はQRコードで確認ください。

装着手順 下記サイズ以外にも設定がございます。こちらのQRコードにてご確認ください。

Auto Sock (オートソック) タイヤサイズ適合表(普通タイヤ&スタッドレスタイヤ)

商品コード	品番	適合タイヤサイズ(参考)										税込価格(税抜価格)/ペア		
		25/その他	30/35/40	45	50	55	60	65	70	75/80/85				
■スタンダード(軽自動車専用)														
CV033	Y09													
CV044	Y13					165/55R14	165/60R14	155/65R13	145/70R12	145/80R12	145R12			¥16,830 (¥15,300)
CV049	Y17					165/55R15		165/65R15	155/70R15	155/80R13	155R14	165/80R13		
■ハイパフォーマンス(軽自動車使用不可)														
CV045	HP540				195/45R15	165/50R15	185/55R14	155/60R15	145/65R15	155/70R12	135/80R13			
CV043	HP600	205/40R17			195/45R16	185/50R16	175/55R16	175/60R15	165/65R13	165/70R14	165/80R14			
CV037	HP645	215/40R18	235/40R17	205/45R17	205/50R17	195/55R16	185/60R16	185/65R16	185/70R15	175/75R15				
CV038	HP685	225/40R19	245/30R19	225/45R18	215/50R17	205/55R16	195/60R17	205/65R16	195/70R16	175/80R15	195R14			¥22,000 (¥20,000)
CV039	HP695	245/35R20	265/40R19	225/45R19	215/50R19	225/55R18	215/60R17	205/65R17	215/70R16	195/75R16				
CV040	HP697	245/35R21	265/40R20	225/45R21	235/50R19	195/55R20	225/60R18	215/65R17	205/70R17	205/80R16	235/75R16			
CV041	HP698	265/40R22	275/35R22	255/45R22	255/50R20	255/55R19	255/60R18	235/65R18	225/70R18	215/85R16	255/75R15			¥26,950(¥24,500)
CV046	HP830	295/25R21	265/30R19	295/30R18		265/50R15	255/55R14							
CV047	HP850	295/25R22	275/30R21	295/35R21	285/45R19	295/50R16								¥25,300 (¥23,000)
CV048	HP870	305/35R24	285/45R21	275/50R22	285/55R20	245/60R20	285/65R17	265/70R17	235/80R17	255/75R18				

※一部の軽自動車対応しております。上記QRコードよりご確認をお願い致します。
 ★タイヤは同一サイズでもメーカー、形状、ホイールの大きさによって異なる場合があります。走行前に予め取り付けてみてタイヤに合っている事を確認してください。
 ★カタログ掲載製品は、予告なく仕様および価格を変更することがございますのでご了承ください。

車を動かさなくても取付OK!!

スピード取付!!

ジャッキアップ不要!!

ECO MESH II

High Quality Winter Gear

エコメッシュ

かたくなりがちな最後の外側接続にプッシュロックを採用

タイヤ内側ジョイントもワンタッチでOK!!
フルマの前後移動が不要!
安全でスピーディーな装着を実現しました。

雪道はもちろん、凍結路もがっちりグリップ! 大径4.5mmの超硬マカロニピン使用

軽量設計! 軽量タイプで女性でも簡単に持ち運べます。

驚異のグリップ力 雪道~アイスバーンまで幅広く対応。

仕上げもラクラク テコの原理を応用したフッカーで簡単取り付け。

取付け手順

- チェーン両端を持ち、タイヤに滑りながら持ち上げます。
- 内側のプッシュロックを挿入します。
- 地面側のチェーンを強く引き出し、下部フックを接続します。
- 上側のチェーンを強く引き出し、上部プッシュロックを挿入します。
- フッカーを使ってバンドフックすべてにゴムバンドをかけます。
- 全体にズレや部品の噛み込みが無いことを確認して完成。

ECO MESH II (エコメッシュII) / タイヤサイズ適合表(普通タイヤ&スタッドレスタイヤ)

商品コード	品番	適合タイヤサイズ(参考)						税込価格(税抜価格)(ペア)
		80シリーズ	70シリーズ	65シリーズ	60シリーズ	55シリーズ	50/45シリーズ	
CV051	FB01	145/80R12(注)	155/70R12	155/65R13		155/55R14		¥24,200(¥22,000)
CV052	FB02	135/80R13	155/70R13	165/65R13		165/55R14		
CV053	FB03	145/80R13	155/70R13	155/65R14	165/60R14		165/50R15	
CV054	FB04	155/80R13	165/70R13	165/65R14	155/60R15		165/50R16	¥26,950(¥24,500)
CV055	FB05	165/80R13	175/70R13	165/65R14	175/60R14	175/55R15		
CV056	FB06	155/80R14LT	185/70R13	175/65R14	165/60R15	185/55R15		
CV057	FB07	165R13LT	165/70R14	165/65R15	175/60R15			¥28,380(¥25,800)
CV058	FB08	165/80R13	175/70R14	185/65R14	195/60R14	185/55R15	195/50R15	
CV059	FB09	165/80R14	185/70R13	175/65R15		195/45R16(注)	195/50R16	
CV060	FB10	175/80R14	185/70R14	195/65R14	185/60R15	195/55R16	205/50R16	¥28,380(¥25,800)
CV061	FB11	185/80R14	195/70R14	185/65R15	185/60R16	195/55R16	205/50R17	
CV062	FB12	175/80R15	205/70R14	215/65R14	215/60R15	205/55R16	205/50R17	
CV063	FB13	195/80R15	195/70R15	205/65R15	195/60R16	215/55R16	215/45R17	¥28,380(¥25,800)
CV064	FB14	185/80R15	215/70R15	205/65R16	225/60R16	215/55R17	225/45R18	
CV065	FB15	195/80R15	215/70R15	205/65R16	225/60R16	215/55R17	225/45R18	

※プリチストン レボGZ・VRX、ダンロップ WINTER MAXXには装着できません。
 (注)は外装適合シールには一部表示されておりませんが、新たに追加された適合サイズです。
 ※実際にタイヤチェーンを装着するタイヤの種類・サイズをよくご確認の上、間違いないように「適合サイズ」のものをお選びください。
 ※適合タイヤサイズは、空気圧・磨耗度・タイヤ銘柄・ホイールにより異なる場合があります。
 ※タイヤの種類、ホイール等の組み合わせによっては、「適合サイズ」でも装着できないことがあります。
 ※ご使用になる前に必ず装着(適合)の確認を行ってください。

車種によっては「適合サイズ」でもすき間不足等により装着ならびにご使用できない車種もあります。日本車適合車種については、トピー実業各営業所へお問い合わせください。また、外国車についての適合はカーメーカー・カーディーラーなどにご相談ください。

★タイヤは同一サイズでもメーカー、形状、ホイールの大きさによって異なる場合があります。走行前に予め取り付けてみてタイヤに合っている事を確認してください。
 ★カタログ掲載製品は、予告なく仕様および価格を変更することがございますのでご了承ください。